

Поздравляем Вас с приобретением видеорегистратора INSPECTOR VIVA!

Внимательно прочитайте данную инструкцию по эксплуатации перед началом использования видеорегистратора. В ней Вы найдете подробное описание самого устройства, полного набора функций и настроек, порядка установки и использования, а также условия гарантийного обслуживания. Приведенная информация предназначена для оптимальной настройки устройства, позволит избежать ошибок в повседневном использовании, и продлит срок службы видеорегистратора.

Об устройстве

Видеорегистратор – устройство, предназначенное для видеofиксации событий, связанных, в основном, с вождением автомобиля. Основная задача видеорегистратора - как можно более полно и четко зафиксировать любые неблагоприятные события, которые могут случиться во время движения автомобиля. Зафиксированные видеорегистратором материалы могут сыграть ключевую роль в спорных ситуациях на дороге.

ВНИМАНИЕ: Согласно Федеральному закону от 26 апреля 2016 г. №114-ФЗ “О внесении изменения в статью 26.7 Кодекса Российской Федерации об административных правонарушениях в части обязательности отнесения материалов фото- и киносъемки, звуко- и видеозаписи к доказательствам по делу об административном правонарушении” **видеозаписи, зафиксированные видеорегистратором, относятся к доказательствам при рассмотрении административных правонарушений.**

ВНИМАНИЕ: В случае, если поиск спутников GPS занимает продолжительное время (больше 20 минут при неподвижном положении) - смените положение Вашего автомобиля на более открытое пространство или поинтересуйтесь не установлено ли у Вас в автомобиле **АТЕРМАЛЬНОЕ** лобовое стекло! Атермальное стекло – это стекло, в состав которого при изготовлении добавляют специальные примеси. Добавки в состав придают стеклу способность отражения УФ-излучения солнца летом, что уменьшает нагрев элементов салона. А в зимние периоды атермальное стекло не даёт салону быстро остынуть, не покрывается ледяной коркой и не запотевает. Безусловно полезное изобретение, к сожалению, может сильно повлиять на прием сигналов спутников GPS за счет содержания частиц металла в примесях (у разных автопроизводителей своя формула состава примесей, поэтому качество приема может отличаться в зависимости от марки автомобиля). В любом случае **в автомобиле с атермальным лобовым стеклом работа видеорегистратора с GPS НЕ ГАРАНТИРУЕТСЯ** и претензии по этому поводу **НЕ ПРИНИМАЮТСЯ.**

Важно знать!

- ! Перед каждым использованием рекомендуется проверять текущие настройки и режим видеозаписи.
- ! Рекомендуется приобрести отдельную карту памяти, предназначенную к использованию только в видеорегистраторе. После первой установки карту памяти необходимо отформатировать непосредственно в самом устройстве. Не храните посторонние файлы на карте памяти видеорегистратора, это может привести к сбоям видеозаписи. Не извлекайте карту памяти во время работы устройства, это может привести к потере данных или к выходу карты из строя.
- ! Используйте только входящие в комплект аксессуары. В случае использования сторонних аксессуаров возможно повреждение устройства.

Внешний вид и комплектация

Проверьте наличие входящих в комплект принадлежностей:

- Видеорегистратор – 1 шт.
- Камера заднего вида - 1 шт.
- Магнитное крепление на 3М-скотче – 1 шт.
- Доп. площадка крепления - 1 шт.
- Доп. 3М-скотч для крепления основного устройства- 2 шт.
- Доп. 3М-скотч для крепления задней камеры - 1 шт.
- Micro-USB кабель питания с USB-разъемом – 1 шт.
- Кабель скрытой проводки - 1 шт.
- Комплект клипс для крепления кабеля - 5 шт.
- Инструмент для укладки кабеля под обшивку салона - 1 шт.
- Статическая пленка для лобового стекла - 2 шт.
- Влажная салфетка для протирки - 2 шт.
- Инструкция по эксплуатации – 1 шт.
- Гарантийный талон – 1 шт.

inspector®

viva

Внешний вид устройства:

1. Клавиша Вкл./Выкл. / Отключение экрана (⏻)
2. Клавиша Wi-Fi (Вкл./Выкл.)
3. GPS-приемник
4. Micro-USB разъем питания
5. Динамик
6. Объектив
7. Micro-USB порт для ПК
8. Сброс/перезагрузка (**RESET**)
9. Слот microSD карты памяти
10. Резиновая заглушка разъемов
11. Индикаторы записи
12. Индикаторы питания
13. Сенсорный ЖК-экран
14. Датчик жестов
15. Разъем подсоединения задней камеры
16. Микрофон

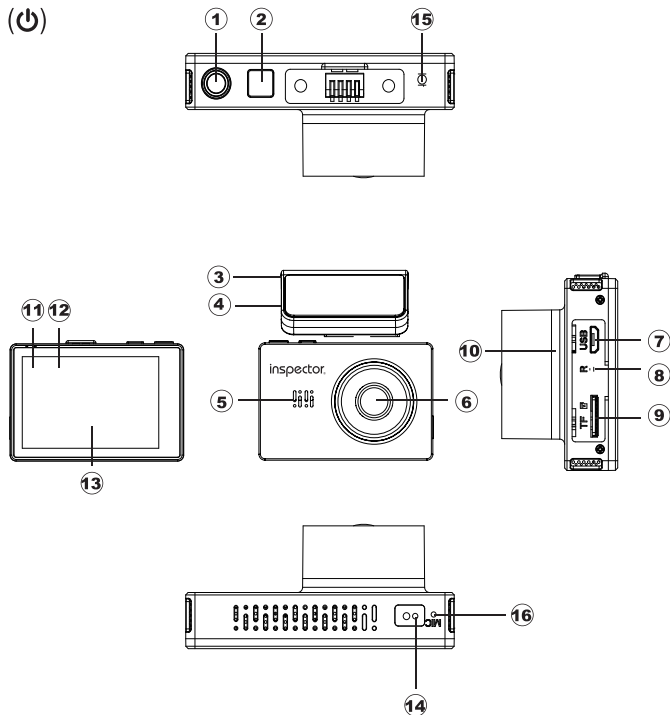

Установка крепления и карты памяти в устройство

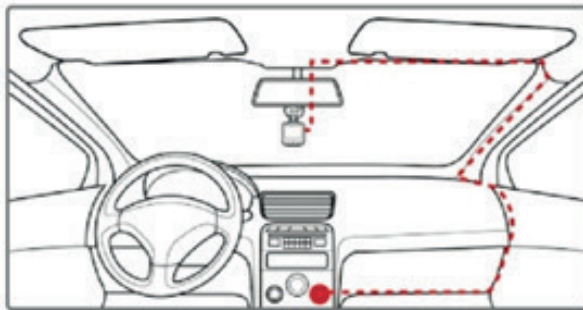

Установите магнитное крепление для лобового стекла автомобиля в специальный паз сверху устройства, не прикладывая избыточного усилия. Тщательно выберите место установки, снимите защитную наклейку с ЗМ-скотча и плотно прижмите крепление к лобовому стеклу автомобиля.

ВАЖНО: Участок лобового стекла, на который планируете закрепить устройство, необходимо предварительно очистить и обезжирить. При низких температурах необходимо сначала прогреть салон автомобиля и лобовое стекло.

Отрегулируйте необходимый наклон устройства для оптимального обзора из салона автомобиля. Для снятия только самого устройства необходимо просто потянуть устройство на себя и вниз.

Установка карты памяти производится при **выключенном** устройстве, не прикладывая излишних усилий до характерного щелчка. Не допускайте попадания в разъем для карты памяти, а также на саму карту памяти посторонних предметов, жидкости и пыли. Это может привести как к повреждению карты памяти, так и самого устройства.

ВАЖНО: Не забудьте отформатировать карту памяти в самом устройстве перед началом использования!

Начало работы







Установите видеорегистратор в крепление на лобовом стекле автомобиля. Включите зажигание автомобиля. Подключите автомобильный адаптер питания к соответствующему разъему, расположенному на креплении устройства.

Видеорегистратор начнет работу в автоматическом режиме. Отрегулируйте угол обзора устройства. Выключение устройства производится длинным нажатием клавиши **Вкл./Выкл. питания**. Повторное включение – коротким нажатием клавиши **Вкл./Выкл. питания**.

Видеозапись

Режим записи видео активируется автоматически при включении устройства. При этом в левом углу корпуса мигает зеленый светодиод, а на экране начинается отсчет времени записи.

Во время видеозаписи нажатиями иконок в нижней части экрана можно осуществлять следующие действия:

- иконка  – остановка/запуск видеозаписи;
- иконка  – фотоснимок;
- иконка  – запись звука Вкл./Выкл.;
- иконка  – защита текущего видеофайла от циклической перезаписи;
- иконка  – переключение изображения с передней/задней камер;
- иконка  – просмотр видеозаписей;
- иконка  – вызов меню настроек.

Просмотр видеозаписей



Для просмотра видео файлов остановите видеозапись нажатием иконки , а затем нажмите иконку  для переключения в режим просмотра.

Выберите файл для просмотра. Нажмите на файл для просмотра.

Во время просмотра справа появится меню настроек: **Удаление** и **Блок./Разблок** для удаления или блокировки/разблокировки видеофайла от циклической перезаписи.

Для возврата к экрану просмотра эскизов файлов нажмите клавишу ←.

Меню настроек

Нажатие клавиши  приводит к вызову меню настроек. Перемещение по пунктам меню осуществляется пролистыванием при помощи касаний экрана. Вход в настройки каждого пункта меню осуществляется касанием необходимого пункта, также как и выбор предлагаемых вариантов, а выход осуществляется нажатием клавиши .

1. Разрешение (Resolution):

Разрешение размера картинки файла видеозаписи. Более высокое разрешение видео обеспечивает более четкую и детальную картинку видеозаписи, но занимает больше места на карте памяти. 24/30/60/120fps – это количество кадров в секунду во время видеозаписи.

Варианты настройки: [4K 2160p 24fps]/[2K 1440p 30fps]/[FHD 1080p 60fps]/[FHD 1080p 30fps]/[HD 720p 120fps]/[HD 720p 60fps]/[HD 720p 30fps]

При подключении камеры заднего вида: [FHD 1080p 30fps + FHD 1080p 30fps]

2. Цикл. записи (Loop Recording)

Установка длительности каждого видеофайла циклической записи, самые новые видеофайлы будут заменять самые старые для непрерывной записи в пути.

Варианты настройки: [1 мин.]/[3 мин.]/[5 мин.]

3. Микрофон (Record Audio)

Вкл./Выкл. встроенного микрофона для записи звука. Во время видеозаписи для этого можно использовать нажатие иконки .

Варианты настройки: [Вкл.]/[Выкл.]

4. Интервальная съемка (Time Lapse Recording)

Позволяет вести запись в сжатом формате с заданными интервалами. При воспроизведении записи движение объектов съемки на экране выглядит ускоренным. Данный режим съемки может быть полезен при видеозаписи во время парковки автомобиля – продлевает общее время записи от заряда батареи устройства.

Варианты настройки: [Вкл.]/[Выкл.]

5. WDR (Wide Dynamic Range)

Функция WDR или расширенный динамический диапазон предназначена для обеспечения качественной

видеосъемки в сложных условиях освещенности (например, при въезде в туннель и выезде из него, при движении навстречу яркому солнечному свету, при движении по неосвещенной дороге в ночное время и т.д.)

Варианты настройки: [Вкл.]/[Выкл.]

6. Вид сзади (Mirror View of Rearcam)

Регулировка вида картинки с задней камеры (при ее подключении). Можно установить вид в зеркальном отражении для удобства парковки.

Варианты настройки: [Вкл.]/[Выкл.]

7. G-сенсор (G-Sensor)

Акселерометр (или датчик удара) может зафиксировать резкое ускорение, торможение, удар или столкновение, и автоматически присвоить текущей видеозаписи признак защищенности, чтобы эпизод не был перезаписан в режиме циклической записи. Настройки позволяют выбрать необходимый уровень чувствительности этого датчика. Также существует возможность защитить текущую видеозапись от перезаписи вручную, для этого во время видеозаписи нажмите на иконку  и текущий видеофайл будет защищен от циклической перезаписи.

Варианты настройки: [Выс.]/[Сред.]/[Низ.]/[Выкл.]

8. Режим парковки (Parking mode)

ВНИМАНИЕ: Данная функция требует подключения через специальный кабель скрытой проводки, входящий в комплект.

После подтверждения, что устройство подключено с помощью кабеля скрытой проводки будет предложен выбор функционала устройства: вести постоянную съемку в интервальном режиме (см. пункт **Интервальная съемка**) или вести эпизодическую съемку при детектировании движения (в поле зрения фронтальной камеры) или удара по автомобилю (с учетом уровня чувствительности функции G-сенсор - см. выше). Длительность видеозаписи по каждому событию (детектированию движения/удара/толчка/наклона) составит 60 секунд, эти видеозаписи будут защищены от перезаписи. Экран устройства будет выключаться автоматически через 10 секунд.

Варианты настройки: [Выкл.]/[Интервальная съемка]/[По удару / движению]

9. Экспозиция (EV)

Настройка компенсации экспозиции. Настройка экспозиции производится для того, чтобы скомпенсировать избыток или недостаток освещенности объекта съемки. Увеличивая значение экспозиции (EV) в плюс (+), Вы добавляете яркости слишком темной картинке. Уменьшая значение экспозиции (EV) в минус (-), Вы затемняете излишне яркую картинку.

Варианты настройки: от [-2.0] до [+2.0] шагом в $\pm 1/3$

10. Управление жестом (Gesture)

Настройка действия при срабатывании датчика движений, установленного на нижней стороне устройства. Проведя рукой под устройством можно мгновенно сделать фотоснимок или защитить текущую видеозапись от перезаписи. Эти же действия можно произвести нажатием соответствующих иконок на экране, но в процессе движения это делать небезопасно!

Варианты настройки: [Выкл.]/[Снимок]/[Экстренная запись]

11. Wi-Fi

Активация режима беспроводной передачи данных по Wi-Fi для работы с приложением для смартфонов Kасam.

Варианты настройки: [Вкл.]/[Выкл.]

12. Видеоштамп (Watermark)

Присваивание видеозаписям текущих даты и времени, координат и скорости движения.

Варианты настройки: [Дата и время]/[Координаты]/[Скорость]

13. Язык (Language)

Установка языка отображения информации в меню устройства.

Варианты настройки: [Английский]/[Русский]

14. Часовой пояс (Timezone Setting)

Установите часовой пояс Вашего региона.

Варианты настройки: +/-[0-12]

15. GPS инфо (GPS info)

Демонстрирует статус связи со спутниками GPS. После установки связи с необходимым количеством спутников появляется шкала приема сигналов спутников в верхней статусной строке внутри иконки GPS.

16. Гос. номер авто (Car plate setting)

Присваивание видеозаписям гос. номера автомобиля.

Варианты настройки: Введите гос. номер автомобиля касанием экрана и нажатиями клавиш ▲ /▼ .

17. Дата/Время (Date/Time)

Установите текущую дату и время, а также параметры отображения (ДД/ММ/ГГ)

Варианты настройки: Нажатиями на экран и на клавиши ▲ /▼ установите год, месяц, день, час, минуты.

18. Автовыключение (Auto Power Off)

При прекращении подачи электропитания устройство автоматически выключится через заданное время.

Варианты настройки: [Выкл.]/[1 мин.]/[3 мин.]/[5 мин.]

19. Заставка экрана (Screensaver)

При отсутствии производимых действий с устройством спустя заданное время экран устройства станет темным.

Варианты настройки: [Выкл.]/[1 мин.]/[3 мин.]/[5 мин.]

20. Звук клавиш (Beep sound)

Включение/выключение звука клавиш при управлении устройством.

Варианты настройки: [Вкл.]/[Выкл.]

21. Частота сети (Frequency)

Установка частоты мерцания сети.

Варианты настройки: [50 Гц]/[60 Гц]

22. Карта памяти (SD Storage)

Демонстрирует доступный объем установленной карты памяти .

23. Очистка карты (Format)

ВНИМАНИЕ: *Форматирование уничтожит все данные на карте памяти, включая файлы, защищенные от перезаписи функцией G-сенсор.*

Варианты настройки: [Отмена]/[Да]. Нажмите на нужный вариант для подтверждения.

24. Сброс настроек (Restore Factory Setting)

Сброс всех настроек видеорегистратора до заводских установок.

Варианты настройки: [Отмена]/[Да]. Нажмите на нужный вариант для подтверждения.

25. Версия ПО (Version)

Просмотр текущей версии ПО устройства. Следите за обновлениями версий ПО на сайте производителя:

www.rd-inspector.ru

Подключение задней камеры

Камера заднего вида комплектуется соединительным кабелем длиной 6 метров для комфортной прокладки под обшивкой автомобиля. Кабель обеспечивает питание камеры и передачу данных в устройство.

Процедура установки:

1) При выключенном состоянии видеорегистратора подсоедините разъем камеры к соответствующему разъему на корпусе устройства до упора, но не прикладывая избыточное усилие. Включите видеорегист-

ратор, если камера подсоединена правильно - на экране появится изображение в виде "картинка-в-картинке";

- 2) Проложите кабель под обшивкой автомобиля;
- 3) Установите камеру на заднее стекло или бампер используя входящие в комплект саморезы или двусторонний скотч;
- 4) **Опционально:** подключите красный провод кабеля к питанию лампочки фонаря заднего хода. В таком случае картинка камеры заднего вида будет автоматически переключаться в полноэкранный режим при включении задней передачи (R).

Подключение кабеля скрытой проводки

Комплект скрытой проводки подключается напрямую к электропроводке автомобиля согласно маркировке на каждом кабеле:

- а) Красный провод (маркировка **ACC**) подключается в соответствующий разъем отсека с предохранителями, позволяя автоматически включать и выключать устройство при повороте ключа зажигания;
- б) Желтый провод (маркировка **BAT+**) подключается в соответствующий разъем к постоянному питанию (+), чтобы иметь возможность функционировать даже при выключенном зажигании;
- в) Черный провод (маркировка **GND-**) подключается в виде заземления на соответствующий разъем или металлический элемент кузова автомобиля (неокрашенный).

Подключение к компьютеру

При подключении видеорегистратора к компьютеру с помощью USB-кабеля (не входит в комплект) содержимое карты памяти видеорегистратора откроется в виде съемного диска.

ВНИМАНИЕ: *Перед подключением к компьютеру видеорегистратор должен быть выключен!*

Просмотр видео на ПК

Для просмотра видео на ПК Вы можете воспользоваться любым видеоплеером, поддерживающим необходимые видеокодеки. Для воспроизведения видео с привязкой к карте местности необходимо воспользоваться специализированным видеоплеером с поддержкой данной функции.

Технические характеристики:

Процессор	Novatek NT96660
Матрица	SONY IMX335 (5Мп, 1/2.8")
Качество видеозаписи	4K 2160р 24к/с, 2K 1440р 30к/с, FHD 1080р 60/30к/с, HD 720р 120/60/30к/с
Формат видеозаписи	.MP4 (H.264)
Объектив	f=3.0мм; F/1.8; 6 слоев стекла + IR
Угол обзора объектива	135° (перед.) + 125° (зад.)
ЖК экран	3" IPS OLED
Встроенный Wi-Fi	Есть
iOS/Android приложение	Kacam
Встроенный GPS	Есть
Просмотр трека на карте	Поддерживается
WDR	Есть
G-сенсор	Есть
Детектор движения	Есть
Режим парковки	Есть
Ввод гос. номера авто	Есть
Карта памяти	microSDHC 16-128 Гб (класс UHS-I U3 и выше)
Аккумулятор	400 мАч (встр.)
Разъем питания	micro-USB
Питание	12-24 В, потребление 5В/2А
Размеры устройства	80 x 55 x 30 мм
В комплекте	ЗУ, магнитное крепление, камера заднего вида, кабель скрытой проводки, комплект аксессуаров, инструкция, гарантийный талон

ВНИМАНИЕ: Технические характеристики, функционал и комплектация устройства могут быть изменены без предварительного уведомления.

Возможные неисправности и способы их устранения

1. В случае если устройство перестанет отвечать на органы управления, а нажатие на клавишу **Вкл./Выкл.**

не будет давать результатов, Вам нужно прибегнуть к функции принудительной перезагрузки **RESET**. Произведите нажатие клавиши **RESET**, расположенной на боковом торце устройства. Затем произведите включение устройства клавишей **Вкл./Выкл.** Устройство должно включиться в обычном режиме.

2. Также рекомендуем Вам следить за обновлением встроенного ПО Вашего устройства на нашем сайте www.rd-inspector.ru. Процедура обновления ПО следующая:
 - 1) Поместите файл обновления ПО в корневой раздел карты памяти, вставьте карту памяти в устройство;
 - 2) Включите устройство, обновление ПО начнется автоматически, дождитесь выключения устройства;
 - 3) Достаньте карту памяти из устройства и удалите с нее файл обновления ПО. Установите карту обратно.

Гарантия

Срок гарантии на данное устройство – 12 месяцев.

Данное устройство может быть принято в гарантийный ремонт только при наличии фирменного гарантийного талона INSPECTOR. Гарантийный талон должен обязательно содержать серийный номер устройства, дату продажи и печать продавца.

Устройство не подлежит бесплатному сервисному обслуживанию в случае, если:

- ! Утерян или неправильно заполнен гарантийный талон, не указана дата продажи, отсутствует печать продавца;
- ! Были нарушены правила эксплуатации устройства;
- ! Устройство подвергалось механическим повреждениям, в результате перегрева (огня), аварии, при наличии коррозии элементов в результате воздействия влаги (воды) или агрессивных жидкостей, использования не по прямому назначению, небрежного обращения, неквалифицированных попыток вскрытия или ремонта;
- ! Были использованы неоригинальные аксессуары.

Адрес сервисного центра INSPECTOR:

142171, МО, г. Щербинка, ул. Южная, д.8

Тел.: +7 (495) 504-2747

E-mail: support@rd-inspector.ru

WEB: www.rd-inspector.ru