

 ▶ incAR



TIBET

Комбо устройство SDR-40

Руководство
пользователя



Оглавление

Вступление.....	4
Особенности	4
Меры предосторожности.....	5
Внешний вид	6
Комплект поставки	7
Функции кнопок	8
Основной интерфейс.....	10
Начало работы	11
Индикация.....	12
Настройки радар-детектора	15
Настройки видеорегистратора	18
Просмотр видеозаписей	21
Функции видеорегистратора	21
Обновление базы данных	22
Видеоплеер.....	22
Характеристики	23

Уважаемый покупатель!

Благодарим вас за выбор устройства INCAR!

Мы постоянно совершенствуем свою продукцию. Для улучшения характеристик данного изделия мы оставляем за собой право на внесение в него изменений без предварительного уведомления.

Особенности

Комбо-устройство Incar TIBET сочетает в себе функции видеорегистратора, радар-детектора и GPS-информера с комплектом баз данных координат основных точек дорожного контроля — стационарных и мобильных камер, радаров и других.

Видеозапись

Видеорегистратор с процессором Mstar 8336 записывает видео FullHD 1920×1080 с частотой 30 к/сек. В сочетании с объективом с углом обзора 130°, это позволяет получить видео с хорошей детализацией даже в условиях ночной съемки.

Радарный модуль

Радарная часть комбо-устройства принимает сигналы излучения дорожных радаров разных типов и диапазонов.

Крепление с питанием

Система крепления устройства к лобовому стеклу позволяет легко снимать и устанавливать регистратор, так как кабель питания подключается к креплению и остается на месте.

GPS

GPS-приемник определяет координаты ближайшей точки контроля и, согласно актуальной базе данных, выводит на экран информацию о разрешенной скорости, типе радара, дополнительных видах контроля.

Суперконденсатор

Регистратор оснащен суперконденсатором, который является надежным источником питания, не подверженным влиянию низких температур и износу. Он служит для корректного завершения работы устройства после выключения зажигания автомобиля и не предназначен для автономной работы.

Меры предосторожности

Не подвергайте устройство экстремальным изменениям температуры, воздействию прямых солнечных лучей или устройств, излучающих тепло.

Защищайте регистратор от попадания влаги и не помещайте его в пыльную или задымленную среду.

Внимание! Для подключения устройства к сети используйте только оригинальный адаптер питания из комплекта поставки.

Во время движения не отвлекайтесь на индикацию радар-детектора во избежание аварийной ситуации. Активируйте звуковые оповещения.

Внешний вид

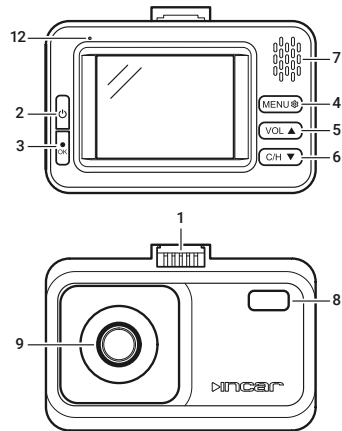

Внешний вид

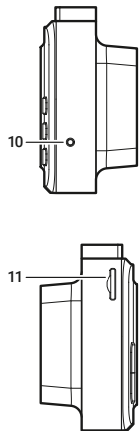

1. Контакты питания
2. Кнопка включения/выключения
3. Кнопка «OK»
4. Кнопка «Меню»
5. Кнопка «Вниз»
6. Кнопка «Вверх»
7. Динамик и микрофон
8. Приемник лазерного излучения
9. Объектив
10. Кнопка перезагрузки (Reset)
11. Слот MicroSD-карты памяти
12. Индикатор состояния

Комплект поставки

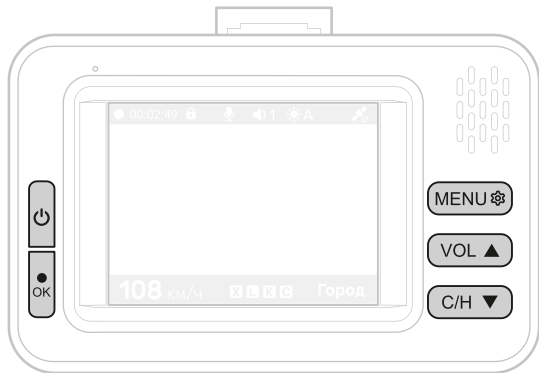

- Комбо-устройство
- Крепление на стекло
- Автомобильный адаптер питания
- Руководство пользователя
- Гарантийный талон

Функции кнопок





В режиме видеозаписи

 **при удержании** – включение или выключение устройства;
короткое нажатие – старт или остановка записи видео

 **короткое нажатие** – блокировка текущего видео-файла от перезаписи или удаления, при активном индикаторе  – снятие блокировки с файла;
при удержании – установка POI

 **короткое нажатие** – переход в меню;
при удержании – переход в режим просмотра записей на карте памяти



 **короткое нажатие** – изменение уровня громкости оповещений;
при удержании – изменение яркости экрана

 **короткое нажатие** – переключение режимов: смарт, трасса, город;
при удержании – включение/отключение записи звука

В меню настроек

 **короткое нажатие** – переход к настройкам регистратора, отмена выбора, выход из меню



 **короткое нажатие** – подтверждение выбора пункта меню или настройки

 **короткое нажатие** – предыдущий или следующий пункты меню
 или варианты настройки

В режиме просмотра видео

 **короткое нажатие** – переход к защищенным записям;
при удержании – удаление файла

 **короткое нажатие** – начало или остановка воспроизведения;

 **короткое нажатие** – предыдущий или следующий файл

Основной интерфейс

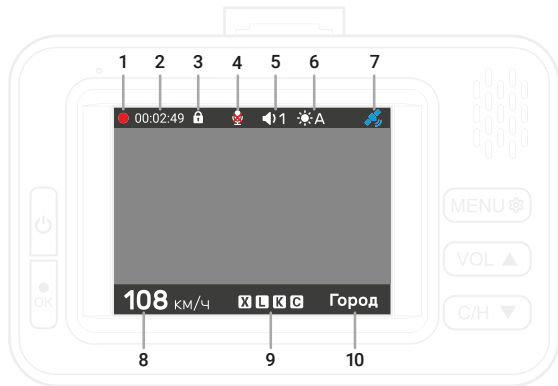

Основной интерфейс

1. Индикатор записи.
2. Общее время записи.
3. Индикатор блокировки текущего видео-файла от перезаписи или удаления.
4. Индикатор записи звука.
5. Уровень громкости звуковых оповещений.
6. Уровень яркости экрана.
7. Индикатор GPS-сигнала.
8. Скорость автомобиля.
9. Индикатор активных диапазонов.
10. Индикатор активного режима.

Начало работы

Комбо-устройство включается сразу после включения зажигания автомобиля.

Внимание! Для подключения к сети автомобиля используйте адаптер питания только из комплекта поставки устройства.

Видеозапись начинается автоматически и ведется непрерывно пока устройство включено.

Для корректной работы всех функций комбо-устройства необходимо установить карту памяти (приобретается отдельно). Используйте карту объемом от 8 до 32 Гб, 10-го класса скорости и выше.

При «холодном» старте может потребоваться некоторое время для установки связи со спутниками GPS.

После выключения зажигания автомобиля видеозапись прекращается, комбо-устройство выключается.

Индикация



Информация о точке контроля

При обнаружении точки контроля или ограничения на экран выводится информация о нем и звучит оповещение.

В левой, верхней и нижней частях экрана отображаются блоки информации о точках контроля из GPS-базы данных.

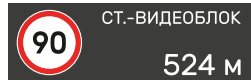

В основном блоке показываются данные об ограничении скорости, названии и расстоянии до точки контроля.



Если контроль скорости не ведется, отображается тип точки или препятствия.



Также отображается расстояние до пользовательской точки (POI), установленной ранее.

Дополнительные виды контроля

В верхней части отображаются один или два дополнительных атрибута или вида контроля для комплексных камер и радаров:



контроль движения по полосам



камера «в спину» – контроль скорости удаляющегося автомобиля



контроль движения по полосе общественного транспорта



контроль остановки



контроль выезда за стоп-линию или на перекресток с «вафельной» разметкой



контроль проезда пешеходного перехода



контроль движения по обочине

Средняя скорость

В основном блоке также отображается средняя скорость автомобиля на участке между камерами контроля средней скорости.

Камеры такого типа регистрируют точное время прохождения автомобилем начала и окончания участка контроля, вычисляют среднюю скорость и фиксируют нарушение в случае её превышения.



Поэтому на всем протяжении такого участка отображается средняя скорость автомобиля в реальном времени, а также значение ограничения скорости и расстояние до окончания участка контроля.

В случае, если на пути есть другие точки контроля, данные о них появятся в основном блоке до их прохождения.

Тип и мощность радара

При обнаружении радиочастотных и лазерных сигналов в правой верхней части появляется информация о диапазоне и мощности излучения.

Для каждого диапазона звучит звуковой сигнал определенного типа. В настройках можно включить функцию автоприглушения оповещений.

K	K-диапазон	X	X-диапазон
СТ	Стрелка	L	Лазер

Диапазоны активируются для приема согласно выбранному режиму или вручную в меню настроек радар-детектора.

Настройки радар-детектора

Для перехода к настройкам нажмите





Пункт меню	Действие	Значения
Режим	Установка режима радар-детектора. Режимы различаются настройками диапазонов, видом оповещений и чувствительностью радара (в режиме «Трасса» чувствительность выше). В режиме «Смарт» устройство автоматически переключается между режимами, в зависимости от скорости автомобиля.	Трасса, Город, Смарт
Голосовые оповещения	Отключение голосовых оповещений о точках контроля базы GPS и радар-детектора	Включено/отключено
Автоприглушение оповещений	Режим автоматического отключения звуковых оповещений о точках контроля через небольшой промежуток времени	Включено/отключено







Пункт меню	Действие	Значения
 X-диапазон	Отключение X-диапазона	Включено/отключено
 K-диапазон	Отключение K-диапазона	Включено, отключено
 Стрелка	Отключение диапазона Стрелка	Включено/отключено
 Лазер	Отключение Лазера	Включено/отключено
 Лимит скорости	Значение скорости, после достижения которого включаются оповещения радар-детектора	Выключено, 40 – 120 км/ч
 Порог превышения скорости	Допустимое значение превышения лимитов скорости	0 – 20 км/ч
 Моя максимальная скорость	Значение максимальной скорости, после превышении которого включится оповещение	Выключено, 60 – 150 км/ч



Пункт меню	Действие	Значения
 Режим трасса автопереключение	Значение скорости, после достижения которого автоматически включится режим «Трасса»	Выключено, 40 – 120 км/ч
 Стрелка-видеоблок	Отключение оповещений о стрелке-видеоблок	Включено/отключено
 Мобильная камера	Отключение оповещений о мобильных радарх	Включено/отключено
 Светофор	Отключение оповещений о светофорах с радаром	Включено/отключено
 База камер	Отключение оповещений о точках контроля из базы данных, загруженной в устройство	Включено/отключено
 Удалить все POI	Удалить все пользовательские точки POI	Подтверждение/отмена
 Версия базы данных	Текущая версия базы данных точек контроля	

Настройки видеорегистратора

Для перехода к настройкам нажмите  два раза.

Пункт меню	Действие	Значения
 Разрешение видео	Установка разрешения и частоты кадров видеозаписи	1920×1080 пикс, 30 к/с 1280×720 пикс, 30 к/с
 Цикл записи	Продолжительность отрезков видеозаписей	1, 3 или 5 минут
 G-сенсор	Включение и установка порога чувствительности датчика удара (G-сенсора)	Выключен, Высокий, Средний, Низкий
 Автоматическое отключение экрана	Интервал автоматического отключения экрана после последнего нажатия любой кнопки	Выключено, 10 секунд, 30 секунд, 1 минута

Пункт меню	Действие	Значения
 Формат карты памяти	Форматирование карты памяти в регистраторе. Внимание! Все файлы в том числе с блокировкой от удаления и перезаписи будут безвозвратно удалены!	Подтверждение/отмена
 Штмп номера автомобиля	Ввод номера автомобиля для добавления на видеозапись. Нажимайте  или  для выбора символа. Чтобы перейти к следующей ячейке, нажмите  . Чтобы сохранить настройки, перейдите к последней ячейке и еще раз нажмите  .	A–Z, 0–9
 Штмп скорости	Отключение добавления информации о скорости автомобиля на видеозапись, или выбор значения скорости, после достижения которого, информация о скорости добавляться на видеозапись не будет.	Включено/отключено, 60–150 км/ч

Пункт меню	Действие	Значения
 Часовой пояс	Выбор часового пояса. Точные дата и время устанавливаются автоматически по GPS	-12 – +12 GMT
 Сброс настроек регистратора	Сброс всех настроек до исходных значений.	Подтверждение/ отмена
 Версия прошивки	Информация о текущей версии ПО устройства	

Просмотр видеозаписей

Нажмите и удерживайте  для перехода к просмотру видеозаписей.

Все видео-файлы на карте памяти располагаются в двух вкладках:





Обычные видеозаписи



Видеозаписи, заблокированные от удаления и перезаписи

Для перехода к следующей вкладке нажмите .

Для начала или приостановки воспроизведения файла нажмите .

Для удаления файла удерживайте , затем подтвердите удаление.



Во время воспроизведения нажмите и удерживайте  для возврата к списку файлов.

Функции видеорегистратора

G-сенсор

При резком сотрясении, ударе или остановке автомобиля, срабатывает датчик удара (G-сенсор), встроенный в устройство. При этом текущий видео-файл автоматически блокируется от перезаписи или удаления.

Блокировка

Чтобы заблокировать текущий видео-файл от перезаписи и удаления, нажмите . На экране появится индикатор . Чтобы отменить блокировку, нажмите  еще раз. Обратите внимание, что на экране отображается общее время записи с момента начала движения, а на карту памяти последовательно записываются видео-фрагменты по 1, 3 или 5 минут.

Обновление базы данных

Новые версии ПО и базы данных можно скачать на сайте caraudio.su.

1. Найдите Incar SDR-40 на сайте caraudio.su
2. Скачайте архив с актуальной базой данных на жесткий диск компьютера.
3. Подключите к компьютеру MicroSD-карту памяти. Рекомендуется использовать чистую (отформатированную) карту памяти.
4. Разархивируйте и скопируйте содержимое архива в корневой каталог карты памяти.
5. Вставьте карту памяти в регистратор и включите его.
6. Устройство перезагрузится и выполнит обновление.
Внимание! Процесс обновления может занять некоторое время, не отключайте комбо-устройство от питания и не выключайте зажигание автомобиля.

Видеоплеер

Для просмотра видеозаписей на компьютере можно воспользоваться любым видеоплеером.

Для просмотра видео с дополнительными данными GPS скачайте специальный проигрыватель со страницы комбо-устройства на сайте caraudio.su.

Во время съемки регистратор кроме видео записывает информацию о местоположении автомобиля, текущей и максимальной скорости, трек маршрута, пройденного за время записи.

Эту информацию можно увидеть во время просмотра записей в плеере.

Характеристики

Процессор	Mstar 8336l
Сенсор	GC2053
Разрешение записи	FullHD 1920×1080 30 к/сек HD 1280×720 30 к/сек
Дисплей	2,3", TFT, 320×240
Видеокодек	H.264/MP4
Режим записи	Циклическая: 1/3/5 минут
Карты памяти	MicroSD от 8 до 32 Гб, не ниже 10-го класса, приобретается отдельно
Объектив	угол обзора 130°
GPS-антенна	Встроенная
G-сенсор	Встроенный
Тип антенны	Микрополосковая, фазированная антенна
Диапазоны сигналов	К, X, Лазер, Стрелка

Рабочая температура	-20 – +60°C
Питание	5 V, 2A
Базы данных GPS	Для стран ЕАЭС и Европы: Россия, Абхазия, Армения, Азербайджан, Беларусь, Эстония, Грузия, Киргизия, Казахстан, Литва, Латвия, Молдавия, Туркменистан, Украина, Узбекистан

ERC